

IRS 2000 E

CZ



Obsah

Poznámky k návodu k obsluze 2

Bezpečnost 2

Informace o zařízení..... 5

Přeprava a skladování 5

Montáž a instalace 6

Provoz 7

Chyby a poruchy..... 8

Údržba..... 9

Technická příloha 9

Likvidace..... 10

Poznámky k návodu k obsluze

Symbyoly

 **Varování před elektrickým napětím**
Tento symbol označuje nebezpečí pro život a zdraví osob v důsledku elektrického napětí.

 **Varování před horkým povrchem**
Tento symbol označuje nebezpečí pro život a zdraví osob v důsledku horkého povrchu.

 **Upozornění**
Toto signální slovo označuje nebezpečí s průměrnou úrovní rizika, které, pokud se mu nevyhnete, může mít za následek vážné zranění nebo smrt.

 **Pozor**
Toto signální slovo označuje nebezpečí s nízkým stupněm rizika, které, pokud se mu nezabrání, může mít za následek lehké nebo středně těžké zranění.

Poznámka
Toto signální slovo označuje důležité informace (např. Materiální škody), ale neznamená nebezpečí.

 **Info**
Informace označené tímto symbolem vám pomohou provádět úkoly rychle a bezpečně.

 **Postupujte podle příručky**
Informace označené tímto symbolem znamenají, že je nutné dodržovat návod k obsluze.

Aktuální verzi návodu k použití a EU prohlášení o shodě si můžete stáhnout pomocí následujícího odkazu:

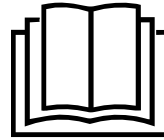

IRS 2000 E





<https://hub.trotec.com/?id=42627>

Bezpečnost

Před spuštěním nebo použitím zařízení si pečlivě přečtěte tento návod. Návod vždy uschovejte v bezprostřední blízkosti zařízení nebo místa jeho použití!

 **Upozornění**
Přečtěte si všechna bezpečnostní varování a všechny pokyny. Nedodržení varování a pokynů může mít za následek úraz elektrickým proudem, požár nebo vážná zranění. Uložte si všechna varování a pokyny pro budoucí použití. Tento spotřebič mohou používat děti ve věku od 8 let a více a osoby se sníženými fyzickými, smyslovými nebo duševními schopnostmi nebo nedostatkem zkušeností a znalostí, pokud byly pod dohledem nebo poučením o bezpečném používání spotřebiče a porozuměly souvisejícím rizikům. Děti si se zařízením nesmí hrát. Čištění a uživatelskou údržbu by neměly provádět děti bez dozoru.

 **Upozornění**
Děti do 3 let by měly být drženy mimo dosah, pokud nejsou pod neustálým dohledem. Děti ve věku od 3 let do méně než 8 let smějí spotřebič zapínat a vypínat pouze za předpokladu, že byl umístěn nebo nainstalován v určené normální provozní poloze a že jsou pod dozorem nebo poučením o bezpečném používání spotřebiče a pochopit související rizika. Děti ve věku od 3 let do méně než 8 let nesmí připojovat, regulovat a čistit spotřebič ani provádět uživatelskou údržbu.

 **Upozornění**
Nepoužívejte zařízení v malých místnostech, jsou-li přítomny osoby, které nemohou samostatně opustit místnost a nejsou pod neustálým dohledem.

- Nepoužívejte zařízení v potenciálně výbušných místnostech.
- Nepoužívejte zařízení v agresivním prostředí.

- Po mokrém čištění nechte zařízení vyschnout. Nepoužívejte jej, když je mokrá.
- Nepoužívejte zařízení s mokřima nebo vlhkýma rukama.
- Nevystavujte zařízení stříkající vodě.
- Do přístroje nikdy nevkládejte žádné předměty ani končetiny.
- Během provozu zařízení nezakrývejte ani nepřenášejte.
- Neseďte na zařízení.
- Toto zařízení není hračka! Uchovávejte mimo dosah dětí a zvířat. Nenechávejte zařízení během provozu bez dozoru.
- Před každým použitím zařízení zkontrolujte příslušenství a připojovací díly, zda nejsou poškozeny. Nepoužívejte vadná zařízení ani jejich části.
- Zajistěte, aby všechny elektrické kabely vně zařízení byly chráněny před poškozením (např. Zvířaty). Nikdy nepoužívejte zařízení, pokud jsou poškozené elektrické kabely nebo napájecí přípojka!
- Elektrické připojení musí odpovídat specifikacím v kapitole Technické údaje.
- Sít'ovou zástrčku zasuněte do řádně zajištěné sít'ové zásuvky.
- Při výběru prodloužení napájecího kabelu dodržujte příkon zařízení, délku kabelu a zamýšlené použití. Úplně rozviňte prodlužovací kabely. Vyvarujte se elektrického přetížení.
- Před prováděním údržby, ošetřování nebo oprav zařízení odpojte sít'ovou zástrčku ze zásuvky. Přidržte přitom zástrčku napájecího kabelu.
- Pokud zařízení nepoužíváte, vypněte jej a odpojte napájecí kabel ze zásuvky.
- Nepoužívejte zařízení za žádných okolností, pokud zjistíte poškození sít'ové zástrčky nebo napájecího kabelu.
- Pokud je napájecí kabel poškozen, musí být vyměněn výrobcem, jeho servisním zástupcem nebo podobně kvalifikovanou osobou, aby se předešlo riziku.
- Poškozené napájecí kabely představují vážné zdravotní riziko!
- Při instalaci zařízení dodržujte minimální vzdálenosti od stěn a jiných předmětů, jakož i skladovací a provozní podmínky uvedené v kapitole Technické údaje.
- Nepoužívejte zařízení v bezprostřední blízkosti záclon.
- Nepřenášejte zařízení během provozu.
- Před přepravou a / nebo údržbou nechejte zařízení vychladnout.
- Nepoužívejte toto zařízení v blízkosti vany, sprchových vaniček, bazénů nebo jiných nádob na vodu. Nebezpečí úrazu elektrickým proudem!
- Zařízení nesmí být umístěno přímo pod zásuvkou ve zdi.

- Zařízení musí být nastaveno tak, aby se spínačů a ovladačů nemohlo dotknout žádné osoby ve vaně nebo sprše.
- Zařízení se nesmí používat s programovacím spínačem, časovačem, samostatným systémem dálkového ovládání nebo podobným zařízením, které zařízení automaticky zapíná, protože by mohlo dojít k požáru, pokud by byl ohřívač zakryt nebo nesprávně umístěn.

Zamýšlené použití

Zařízení IRS 2000 E použijte kohřevu povrchů ve střešních i nezastřešených venkovních prostorách.

Zařízení bylo navrženo pro soukromé použití a není vhodné pro komerční použití.

Zařízení je určeno pouze pro instalaci na podlahu

Předpokládané použití zahrnuje topné plochy:

- ve skladovacích zařízeních,
- ve stavebních oblastech,
- v kontejnerech,
- v oboru stravování,
- na veletržích a akcích,
- ve krytých venkovních prostorách (např. kryté terasy).

Nesprávné použití

Zařízení není určeno pro průmyslové použití.

- Nepokládejte zařízení na vlhký nebo zaplavený povrch.
- Nepokládejte žádné předměty, např. oblečení.
- Nepoužívejte zařízení k vytápění ve vozidlech.
- Nepoužívejte toto zařízení v blízkosti paliv, rozpouštědel, laků nebo jiných snadno vznětlivých par nebo v místnostech, kde jsou tyto látky skladovány.
- Zařízení nesmí být používáno jako topné zařízení pro kojence / dítě nebo zvířata.
- Zařízení nesmí být instalováno uvnitř sprchy nebo přímo nad vanou.
- Zařízení se nesmí používat v blízkosti bazénů.
- Nepoužívejte toto zařízení v bezprostřední blízkosti umyvadel, van nebo jiných nádob na vodu.
- Nikdy neponořujte zařízení do vody.
- Zařízení nemusí být vystaveno vlhkosti nebo povětrnostním vlivům (déšť, sluneční světlo).
- Jakákoli jiná operace, než je popsána v této příručce, je zakázána. V případě nedodržení jsou všechny nároky na odpovědnost a záruka neplatné.

Jakékoli neoprávněné změny nebo úpravy zařízení jsou zakázány.

Kvalifikace personálu

Lidé, kteří používají toto zařízení, musí:

- buďte si vědomi nebezpečí, která mohou nastat při práci s elektrickými zařízeními ve vlhkých oblastech.
- přečetli jste si provozní návod, zejména kapitolu Bezpečnost, a porozuměli mu.

Údržbu, která vyžaduje otevření krytu, smí provádět pouze specializovaná elektrotechnická firma nebo společnost Trotec.

Symbole na zařízení

Symbole	Význam
	Tento symbol umístěný na zařízení znamená, že je zakázáno umístit předměty (například ručníky, oděvy atd.) nad nebo přímo před zařízení. Aby nedošlo k přehřátí a nebezpečí požáru, nesmí být topení zakryto.

Zbytková rizika



Varování před elektrickým napětím

Práce na elektrických součástech smí provádět pouze autorizovaná odborná firma!



Varování před elektrickým napětím

Před prováděním jakýchkoli prací na zařízení vytáhněte síťovou zástrčku ze zásuvky! Držte zástrčku ze zásuvky a vytahujte napájecí kabel ze zásuvky.



Varování před horkým povrchem

Některé části tohoto produktu se mohou velmi silně zahřát a způsobit popáleniny. Zvláštní pozornost je třeba věnovat přítomnosti dětí a zranitelných osob!



Upozornění

Nesprávné zacházení s sebou nese riziko popálení a úrazu elektrickým proudem.
Zařízení používejte pouze k určenému účelu!



Upozornění

Při neodborném používání zařízení může dojít ke vzniku nebezpečí! Dodržujte kvalifikaci personálu!



Upozornění

Zařízení není hračka a nepatří do rukou dětí.



Upozornění

Nebezpečí udušení!
Nenechávejte obal volně ležet. Děti jej mohou používat jako nebezpečnou hračku.



Upozornění

Nesprávná instalace s sebou nese riziko požáru. Nepokládejte zařízení na hořlavou zem. Nepokládejte zařízení na koberce s vysokým vlasem.



Upozornění

Nebezpečí poranění v důsledku infračerveného záření!
Nezůstávejte příliš dlouho v bezprostřední blízkosti zařízení. Nedívejte se přímo do zařízení příliš dlouho. Dodržujte minimální vzdálenosti.



Upozornění

Aby nedošlo k přehřátí a nebezpečí požáru, nesmí být zařízení zakryto!



Upozornění

Hrubé částice nečistot na topných tyčích mohou způsobit přehřátí zařízení. Nebezpečí ohně!
Před zapnutím přístroje odstraňte z topných tyčí hrubé částice nečistot podle kapitoly Údržba.

Chování v případě nouze

1. Vypněte zařízení.
2. V případě nouze odpojte zařízení od napájecího zdroje: Držte zástrčku a vytáhněte napájecí kabel ze zásuvky.
3. Vadné zařízení nepřipojujte znovu k síti.

Ochrana proti náklonu

Zařízení je vybaveno ochranou proti překlopení. Ochrana proti překlopení je bezpečnostní zařízení určené k minimalizaci rizika požáru v případě neúmyslného převrácení zařízení. Při převrácení se zařízení vypne (nebo změní-li se jeho svislá poloha jiným způsobem).

Když se zařízení vysune ze svislé polohy, zazní akustický signál. Akustický signál se zastaví, jakmile se zařízení uvede zpět do svislé polohy. Poté se zařízení nespustí automaticky, je třeba jej zapnout, jak je popsáno v kapitole Provoz.

Informace o zařízení

Popis zařízení

Zařízení IRS 2000 E se používá k rychlému generování okamžitého tepla.

Zařízení je založeno na funkčním principu generování tepla infračerveným zářením. Infračervené záření je generováno uhlíkovým topným prvkem a je emitováno na okolní povrchy jako tepelné záření. Osoby nebo předměty jsou přímo zahřívány.

Funkce zařízení lze vybrat pomocí dálkového ovladače.

Pomocí funkce časovače lze zařízení automaticky vypnout s časovým zpožděním.

- 3 úrovně ohřevu
- Cca. 5 500 provozních hodin s 80% redukcí světla
- funkce časovače (1-24 hodin)
- tichý provoz
- žádná cirkulace prachu (vhodné pro alergiky)
- s ochranou proti překlopení

Zobrazení zařízení

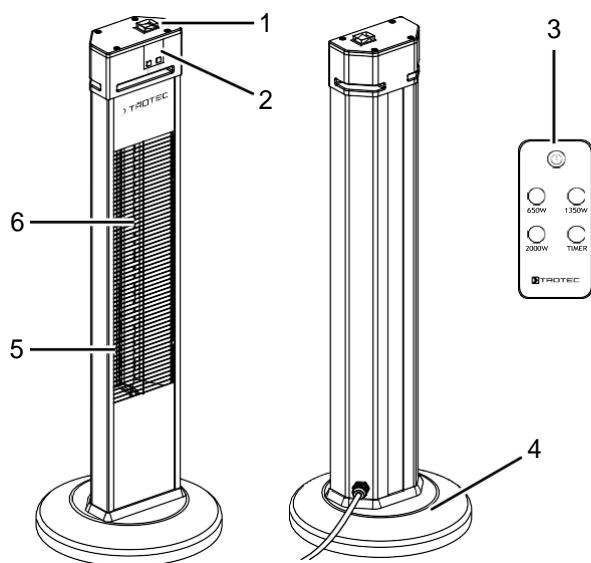

No.	Označení
1	Zapnutí / vypnutí topení
2	Kontrolní panel
3	Dálkové ovládání
4	Podstavec
5	Mřížka
6	Topná tyč

Přeprava a skladování

Poznámka

Pokud zařízení skladujete nebo přepravujete nesprávně, může dojít k poškození zařízení. Dodržujte informace týkající se přepravy a skladování zařízení.

Doprava

Před přepravou zařízení dodržujte následující pokyny:

- Vypněte zařízení.
- Držte zástrčku ze zásuvky a vytahujte napájecí kabel ze zásuvky.
- K tažení zařízení nepoužívejte napájecí kabel.
- Nechte zařízení dostatečně vychladnout.

Úložný prostor

Před uložením zařízení dodržujte následující:

- Držte zástrčku ze zásuvky a vytahujte napájecí kabel ze zásuvky.
- Nechte zařízení dostatečně vychladnout.

Pokud zařízení nepoužíváte, dodržujte následující podmínky skladování:

- suché a chráněné před mrazem a teplem
- ve svislé poloze, kde je chráněn před prachem a přímým slunečním světlem
- v případě potřeby s krytem, který jej chrání před invazivním prachem
- Na zařízení nepokládejte žádná další zařízení nebo předměty, aby nedošlo k jeho poškození.
- Vyměňte baterie z dálkového ovladače.

Montáž a instalace

Rozsah dodávky

- 1 x zařízení
- 1 x dálkové ovládání
- 1 x podstavec
- 4 x upevňovací šroub
- 1 x návod

Vybalení zařízení

1. Otevřete kartonovou krabici a vyjměte zařízení.
2. Úplně odstraňte obal.
3. Plně odviňte napájecí kabel. Ujistěte se, že napájecí kabel není poškozen a že jej při odvíjení nepoškodíte.

Montáž

Montáž podstavce

1. Přišroubujte patku (4) k zařízení pomocí 4 dodaných šroubů.
2. Zkontrolujte pevné usazení patky (4).
3. Umístěte zařízení do svislé a stabilní polohy.

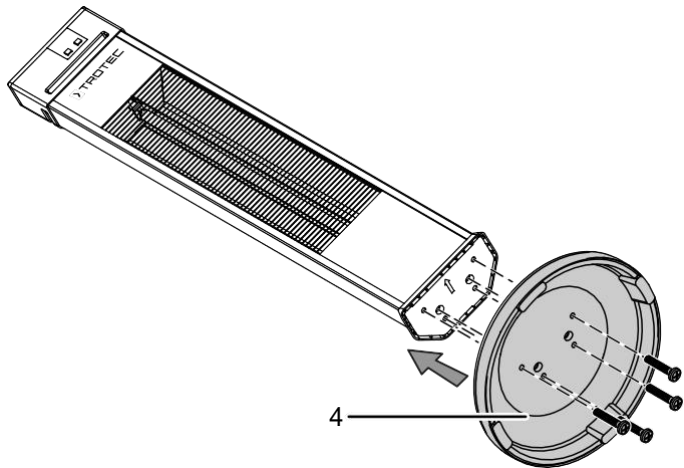

Instalace

Při umísťování zařízení dodržujte minimální vzdálenost od stěn nebo jiných předmětů, jak je popsáno v kapitole Technické údaje.

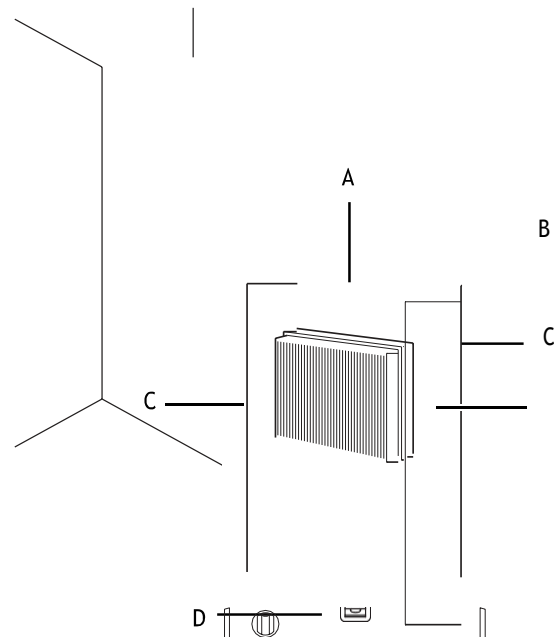

- Umístěte zařízení do svislé a stabilní polohy.
- Neumísťujte zařízení přímo pod zásuvku ve zdi.
- Zajistěte, aby zařízení nemohlo přijít do styku s vlhkostí nebo vodou.

Spuštění



Info

Při prvním spuštění nebo po delší době nepoužívání může dojít k zápachu.

- Před spuštěním zařízení zkontrolujte stav napájecího kabelu. Pokud existují pochybnosti o stavu zvuku, obraťte se na zákaznický servis.
- Při pokládání napájecího kabelu nebo jiných elektrických kabelů nevytvářejte nebezpečí zakopnutí, zejména při umísťování zařízení do středu místnosti.
- Zajistěte, aby byly prodlužovací kabely zcela odvinuty.
- Zajistěte, aby v bezprostřední blízkosti nebyly žádné závěsy nebo podobné předměty.

Před prvním spuštěním vložte baterie do dálkového ovladače.

Připojení napájecího kabelu

- Síťovou zástrčku zasuňte do řádně zajištěné síťové zásuvky.
- Ujistěte se, že je napájecí kabel veden podél zadní části zařízení. Nikdy nevedte napájecí kabel podél přední části zařízení!

Provoz

Ovládací prvky

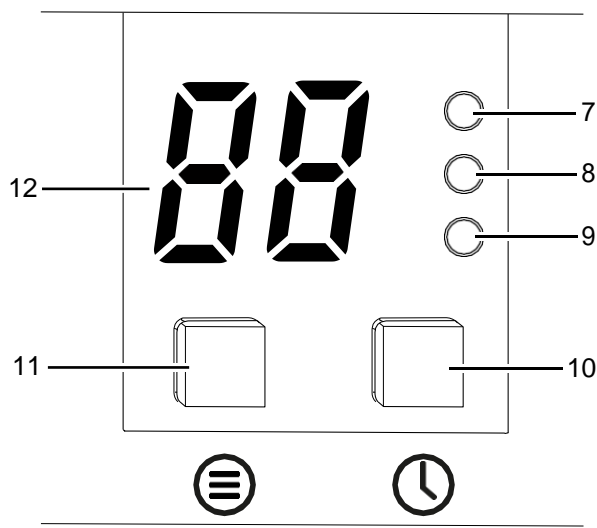

No.	Označení	Význam
7	Pohotovostní režim	Bliká červeně, když je zařízení v pohotovostním režimu.
8	Časová lampa	Svítil oranžově, když je aktivována funkce časovače.
9	Provozní světlo	Když se zařízení zahřívá, svítí modře.
10	Tlačítko časovače	Funkce automatického vypnutí v krocích po 1 hodině až 24 hodinách
11	Tlačítko úrovně ohřevu	Pro výběr úrovně ohřevu
12	Segmentový displej	Indikace úrovně ohřevu: P 0 = zařízení v pohotovostním režimu P 1 = 650 W. P 2 = 1350 W. P 3 = 2 000 W. Indikace počtu hodin během programování časovače

Dálkové ovládání

Všechna nastavení zařízení lze provést také pomocí dálkového ovladače, který je součástí dodávky.

Dálkový ovladač proto uschovejte na bezpečném místě. Pokud dálkový ovladač stále nemůžete najít, můžete si u Trotecu objednat nové.

Vložte do dálkového ovladače vhodné baterie (viz kapitola Technická příloha).

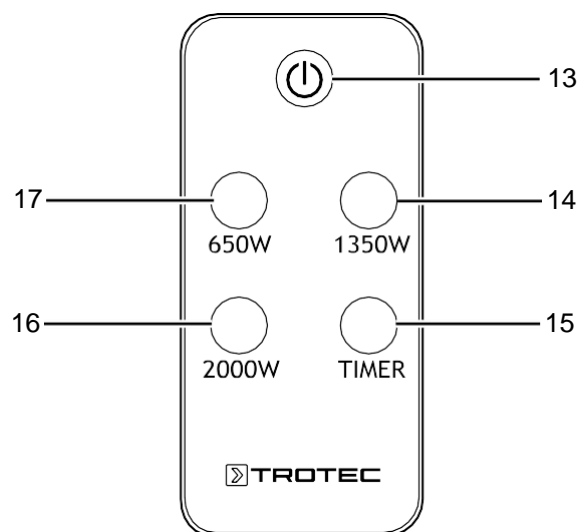

No.	Označení	Význam
13	Tlačítko napájení	Zapnutí a vypnutí zařízení
14	Tlačítko 1350 W.	Volba topného výkonu 1350 W.
15	Tlačítko TIMER	Funkce automatického vypnutí časovače v krocích od 1 hodiny do 24 hodin
16	Tlačítko 2 000 W.	Volba topného výkonu 2 000 W.
17	Tlačítko 650 W.	Volba topného výkonu 650 W.

Zapnutí zařízení

Jakmile zařízení zcela nainstalujete, jak je popsáno v kapitole Uvedení do provozu, můžete jej zapnout.

- Stiskněte spínač zapnutí / vypnutí topení (1).
⇒ Je vydán akustický signál.
⇒ Kontrolka pohotovostního režimu (7) bliká.
⇒ Zařízení je nyní v pohotovostním režimu.
- Pomocí tlačítka úrovně ohřevu (11) na přístroji nebo pomocí tlačítek topného výkonu na dálkovém ovladači (3) vyberte požadovanou úroveň ohřevu.
⇒ Zařízení nyní zahájí ohřev na zvolenou úroveň ohřevu.



Info

Při každé aktivaci nastavení je vydán akustický signál.



Varování před horkým povrchem

Mřížka (5) se během provozu zahřívá a po vypnutí může být stále horká.

Během provozu se nedotýkejte mřížky (5), po vypnutí počkejte, až vychladne.

Nastavení časovače

Časovač umožňuje naprogramovat čas automatického vypnutí v krocích po 1 hodině až 24 hodinách při jakékoli úrovni ohřevu.

- ✓ Příklad je zapnutý a byl zvolen stupeň ohřevu.
- ✓ Operating Provozní světlo (9) svítí modře.
- 1. Stiskněte několikrát tlačítko časovače (10 nebo 15) na zařízení nebo na dálkovém ovladači a nastavte požadovaný počet hodin, dokud se nevypne automatické.
 - ⇒ Tento segmentový displej (12) zobrazuje počet hodin, po které se automatické vypnutí a kontrolka časovače (8) trvale rozsvítí.
- 2. Stiskněte tlačítko úrovně ohřevu (11).
 - ⇒ Segmentový displej (12) opět ukazuje zvolenou úroveň ohřevu.
 - ⇒ Časovač byl naprogramován a zařízení se po předem definované době vypne.
- 3. Chcete-li odstranit nastavení, vyberte 00 hodin pomocí tlačítka časovače na zařízení (10) nebo na dálkovém ovladači (15).
 - ⇒ Kontrolka časovače (8) zhasne.
 - ⇒ Časovač byl smazán.

Vypnutí



Varování před elektrickým napětím

Nedotýkejte se síťové zástrčky mokřima nebo vlhkými rukama.

- Vypněte přístroj výběrem P 0 pomocí tlačítka úrovně ohřevu (11) a aktivací pohotovostního režimu. Poté nastavte spínač zapnutí / vypnutí topení (1) do polohy 0.
- Nechejte zařízení úplně vychladnout.
- Držte zástrčku ze zásuvky a vytahujte napájecí kabel ze zásuvky.
- Vyčistěte zařízení podle kapitoly Údržba.
- Zařízení skladujte podle kapitoly Skladování.

Chyby a poruchy



Varování před elektrickým napětím

Úkoly, které vyžadují otevření krytu, smí provádět pouze autorizované odborné společnosti nebo společnost Trotec.

Během výroby bylo zařízení několikrát zkontrolováno, zda správně funguje. Pokud přesto dojde k poruše, zkontrolujte zařízení podle následujícího seznamu.

Zařízení se nespustí:

- Zkontrolujte připojení napájení.
- Zkontrolujte poškození napájecího kabelu a zástrčky.
- Zkontrolujte fixaci na místě.
- Zkontrolujte, zda zařízení stojí ve svislé poloze a na rovném povrchu. Pravděpodobně došlo k aktivaci ochrany proti překlopení v důsledku toho, že bylo zařízení převráceno. Zařízení vždy postavte ve svislé poloze na vhodný, dostatečně dimenzovaný povrch.
- Před restartováním zařízení počkejte 10 minut. Pokud se zařízení nespouští, nechte zkontrolovat elektrickou energii u odborné firmy nebo u společnosti Trotec.

Zařízení nevydává teplo:

- Topná tyč může být vadná. Vadnou topnou tyč nechejte vyměnit odbornou elektrotechnickou společností.
- Zkontrolujte spínač zapnutí / vypnutí topení (1). Pokud je spínač nastaven do polohy 0, přístroj se vypne. Zapněte zařízení. Pokud je spínač zapnutí / vypnutí ohříváče (1) v poloze I, zkontrolujte, zda je zařízení v pohotovostním režimu.

RCD nebo jiná pojistka se vypne:

- Zkontrolujte pojistku. Chcete-li snížit zatížení linky, vypněte všechna ostatní zařízení.
- Obrat'te se na odbornou elektrotechnickou společnost.

Zařízení během zapnutí mírně vibruje a poté vibrace zastaví:

- Mírné vibrace během zapnutí jsou normální proces. Nejsou nutná žádná opatření.

Zařízení nereaguje na infračervené dálkové ovládání:

- Zkontrolujte, zda je vzdálenost mezi dálkovým ovládáním a zařízením příliš velká, a v případě potřeby ji zmenšete.
- Ujistěte se, že mezi zařízením a dálkovým ovladačem nejsou žádné překážky, například nábytek nebo stěny. Zajistěte vizuální kontakt mezi zařízením a dálkovým ovládáním.
- Zkontrolujte stav nabíjení baterií a podle potřeby je vyměňte.
- Pokud byly baterie právě vyměněny, zkontrolujte správnou polaritu.

Poznámka

Po údržbě a opravách počkejte alespoň 3 minuty. Teprve poté zařízení znovu zapněte.

Po těchto kontrolách vaše zařízení stále nefunguje správně?

Kontaktujte zákaznický servis. V případě potřeby přiveďte zařízení k opravě do autorizované specializované elektrotechnické společnosti nebo do společnosti Trotec.

Údržba

Činnosti vyžadované před zahájením údržby



Varování před elektrickým napětím

Nedotýkejte se síťové zástrčky mokřima nebo vlhkými rukama.

- Vypněte zařízení.
- Držte zástrčku ze zásuvky a vytahujte napájecí kabel ze zásuvky.
- Nechejte zařízení úplně vychladnout.



Varování před elektrickým napětím

Úkoly, které vyžadují otevření krytu, smí provádět pouze autorizované odborné společnosti nebo společnost Trotec.

Čištění krytu



Varování před elektrickým napětím

Nikdy neponořujte zařízení do vody!



Varování před horkým povrchem

Nedotýkejte se reflektoru nebo topných tyčí holými rukama.

Kryt čistěte měkkým, vlhkým hadříkem, který nepouští vlákna. Zajistěte, aby do krytu nevnikla žádná vlhkost. Chraňte elektrické součásti před vlhkostí. K navlhčení hadříku nepoužívejte žádné agresivní čisticí prostředky, jako jsou čisticí spreje, rozpouštědla, alkoholové nebo abrazivní čisticí prostředky.

Po vyčištění pouzdro otřete do sucha.

Nečistoty na topných tyčích by měly být odstraněny pomocí kartáče s měkkými štětinami.

Technická příloha

Technická data

Parametry	Hodnota
Model	IRS 2000 E
Topný výkon	Level 1 Level 2 Level 3
	650 W 1350 W 2000 W
Jmenovitý proudový odběr	8.6 A
Zdroj napájení	1/N/PE ~ 220-240 V / 50-60 Hz
Typ zástrčky	CEE 7/7
Typ ochrany	IP34
Délka kabelu	1.80 m
Rozměry (délka x šířka x výška)	300 x 300 x 1000 mm
Minimální vzdálenost od zdi a jiných předmětů:	A: top 100 cm B: rear 100 cm C: side 100 cm D: front 100 cm
Hmotnost	5 kg
Baterie do dálkového ovladače	type CR 2025 / 3 V

Likvidace



Ikona s přeškrtnutým odpadkovým košem na odpadu z elektrického nebo elektronického zařízení stanoví, že toto zařízení nesmí být na konci své životnosti likvidováno s domovním odpadem. Ve vaší blízkosti najdete sběrná místa pro bezplatné vrácení použitých elektrických a elektronických zařízení. Adresy lze získat od vaší obce nebo místní správy. Další možnosti vrácení, které poskytujeme, najdete na našich webových stránkách <https://de.trotec.com/shop/>.

Účelem odděleného sběru odpadních elektrických a elektronických zařízení je umožnit opětovné použití, recyklaci a jiné formy využití odpadních zařízení a zabránit negativním dopadům na životní prostředí a lidské zdraví způsobeným odstraňováním nebezpečných látek potenciálně obsažených v zařízení.



V Evropské unii s bateriemi a akumulátory nesmí být zacházeno jako s domovním odpadem, ale musí být odborně zlikvidovány v souladu se směrnicí Evropského parlamentu a Rady 2006/66 / ES ze dne 6. září 2006 o bateriích a akumulátorech. Zlikvidujte baterie a akumulátory podle příslušných zákonných požadavků.

Trotec GmbH

Grebener Str. 7
D-52525 Heinsberg

☎ +49 2452 962-400

☎ +49 2452 962-200

✉ info@trotec.com

www.trotec.com